

Gyrophares Satelight LED

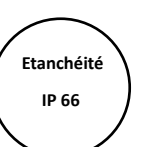
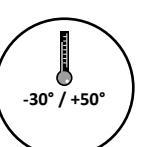
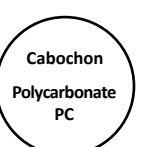
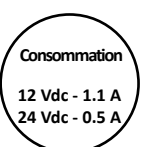
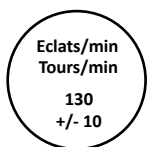
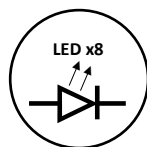

Les + produit

- + Feu visible à 360°
- + Design moderne, épuré & compact
- + Homologué R65 + OACI + CEM
- + Très faible consommation & silencieux : 0 dB
- + 5 fixations & 4 coloris (orange, blue, red, green)
- + Entretoise empilable pour ajuster hauteur de feu
- + Facile à installer & aucun entretien
- + Mode synchronisation intégré
- + 2 ans de garantie

EXCLUSIVITÉ
SESALY

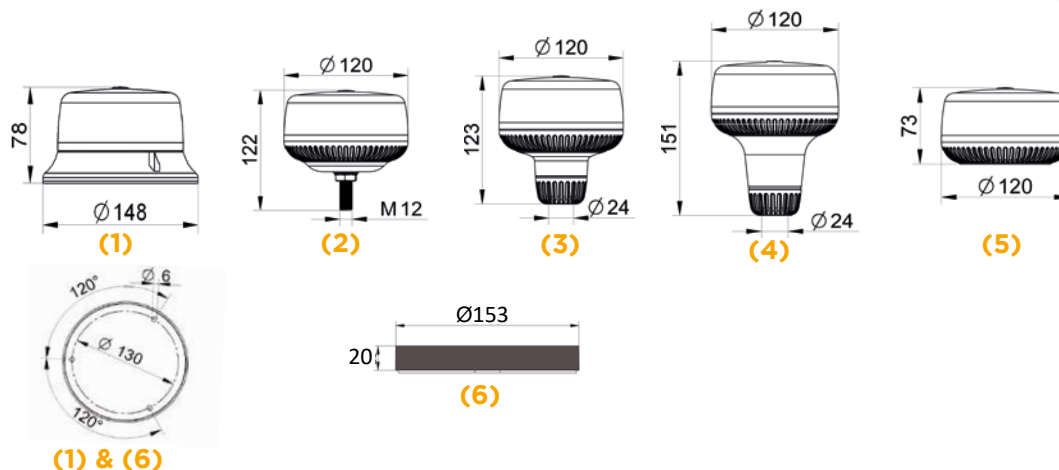
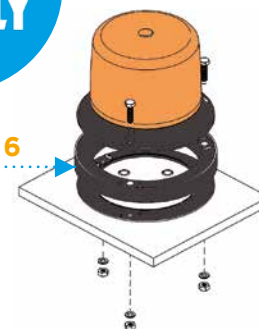

Fixation	Couleur & Classe	Poids (Kg)	Référence Mode rotatif & R65*	Référence Mode flash & R65*	Référence Mode OACI**
3 points (1)	1	0.40	GL 100.OR	FL 100.OR	FL 300.OR
3 points (1)	1	0.40	GL 100.B	FL 100.B	
Boulon central (2)	1	0.50	GL 101.OR	FL 101.OR	FL 301.OR
Boulon central (2)	1	0.50	GL 101.B	FL 101.B	
Hampe (3)	1	0.55	GL 102.OR	FL 102.OR	FL 302.OR
Hampe (3)	1	0.55	GL 102.B	FL 102.B	
Hampe flexible (4)	1	0.60	GL 105.OR	FL 105.OR	FL 305.OR
Hampe flexible (4)	1	0.60	GL 105.B	FL 105.B	
Magnétique*** (5)	1	0.75	GL 104.OR	FL 104.OR	FL 304.OR
Magnétique*** (5)	1	0.75	GL 104.B	FL 104.B	
Entretoise**** (6)			EMB SATELIGHT	EMB SATELIGHT	EMB SATELIGHT
Grille de protection (7)			GP SATELIGHT	GP SATELIGHT	GP SATELIGHT

* Les références R65 répondent aux exigences sur le réseau routier public. Plus d'informations page 26
Les versions R65 sont également disponibles en rouge ou vert ; Contactez-nous en cas de demande.

** Les références OACI répondent aux exigences spécifiées par les aérodrômes & les aéroports. Plus d'informations page 27

*** Les versions magnétiques sont livrées avec une fiche allume-cigare & un câble spiralé

**** L'entretoise est un accessoire qui s'adapte uniquement sur les versions 3 points du SATELIGHT